



## Event Tent 10Feet



### Herzlichen Glückwunsch zum Erwerb Ihres Event Tent 10Feet!

Mit dem Event Tent 10Feet von X-CITE haben Sie ein hochwertiges und funktionelles Produkt erworben. Der sachgemäße Umgang garantiert Ihnen langanhaltende Freude an Ihrem Eventzelt. Bitte lesen Sie daher diese Aufbauanleitung sorgfältig durch, um Schäden durch Fehlbedienungen auszuschließen.

### Bestandteile

- 1 x Event Tent 10Feet
- 4 x Seitenwand
- 1 x Transportrucksack
- 1 x Doppelhub-Handpumpe
- 4 x Sandsäcke
- 4 x Abspannseile
- 1 x Reparaturset



## Event Tent 10Feet

---

### GEBRAUCHS- UND GEFAHRENHINWEISE

#### Von Hitzequellen fernhalten

Halten Sie das Zelt und seine Anbauteile von Feuer- und Hitzequellen fern. Bitte keine Heizquellen unmittelbar unterhalb des Daches platzieren, die Materialien können bei hohen Temperaturen schmelzen.

#### Vor starkem Wind schützen

Das GYBE Event Tent darf nicht bei Wind-geschwindigkeiten über 5 Beaufort (21 Knoten / 38 Km/h) eingesetzt werden. Das Zelt bietet auch ohne eingezogene Seitenteile eine Windangriffsfläche. Ab Windstärke 4 bieten Wasser- und Sandsäcke keinen ausreichenden Halt mehr. Es sollte mit zusätzlichen Bodenhaken gearbeitet werden.

*(Bodenhaken sind nicht im Lieferumfang enthalten)*



## Event Tent 10Feet

---

### PFLEGEHINWEISE

#### Trocken lagern

Verstauen Sie das Zelt niemals in nassem Zustand. Achten Sie darauf, dass das Zelt trocken und in einem Temperaturbereich von 0 – 30 °C gelagert wird.

#### Vorsichtig reinigen

Entfernen Sie groben, getrockneten Dreck am besten mit einem feinen Handbesen oder einem nassen Lappen. Scharfkantige Rückstände können den Zeltstoff beschädigen. Die Materialien sollten nur mit klarem Wasser oder mit stark verdünntem Spülmittel gereinigt werden. Agieren Sie bei bedruckten Materialien besonders vorsichtig. Prüfen Sie gegebenenfalls an einer unauffälligen Stelle, ob der Reiniger die Oberfläche angreift. Die Zelt-Materialien sind teilweise wasserabweisend und brandhemmend beschichtet. Starkes Reiben oder lösungsmittelhaltige Reiniger zerstören diese Beschichtungen!



## Event Tent 10Feet

### AUFBAU DES EVENTZELTS

#### 1. Auspacken

Entnehmen Sie das Zelt dem Transportrucksack. Schlagen Sie das zusammengerollte Zelt in der Mitte ein Stück weit auf.

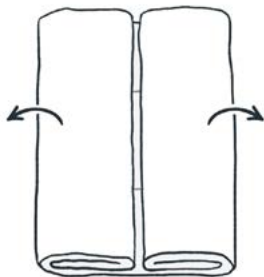

#### 2. Entrollen der Stützstruktur

Entrollen Sie nun den durchgehenden Teil der Stützstruktur vollständig zu beiden Seiten.

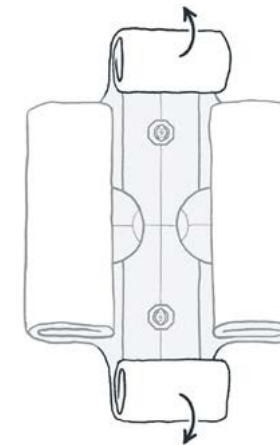



## Event Tent 10Feet

### AUFBAU DES EVENTZELTS

#### 3. Befüllen durch Einlassventil

Schließen Sie sämtliche Auslassventile (Abb. A) und eines der Einlassventile am unteren Ende der Strut. Befüllen Sie nun das Zelt mit einer Elektro- oder Handpumpe durch das verbliebene Einlassventil (Abb. B). Achten Sie darauf, dass der Füllschlauch der Pumpe fest auf dem Einlassventil sitzt und nicht verdreht wird.

#### ACHTUNG:

Das Einlassventil muss nach dem Befüllen immer durch den am Ventil befestigten Stöpsel geschlossen werden.

Achten Sie darauf, dass beim Befüllen der Luftdruck der Strut nicht über 6 psi / 0,4 bar liegt. Der ideale Luftdruck liegt zwischen 4 und 5 psi, bzw. 0,25 und 0,35 bar.

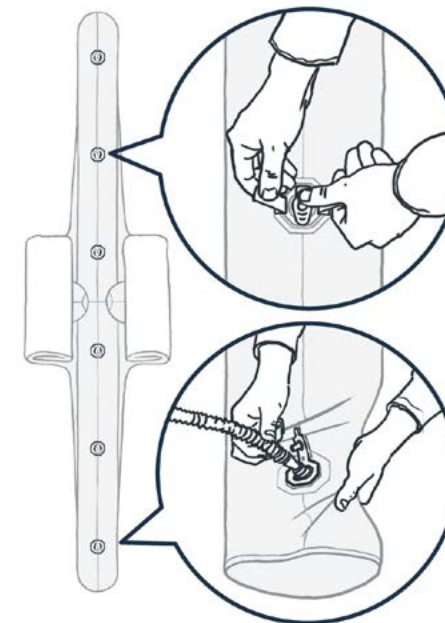



## Event Tent 10Feet

### AUFBAU DES EVENTZELTS

#### 4. Ausrollen der Strut

Die Strut nimmt durch die einströmende Luft selbstständig ihre endgültige Form an. Rollen Sie nun die verbliebene Strut nach vorne hin aus. Kontrollieren Sie auch hier, dass sämtliche Auslassventile geschlossen sind.

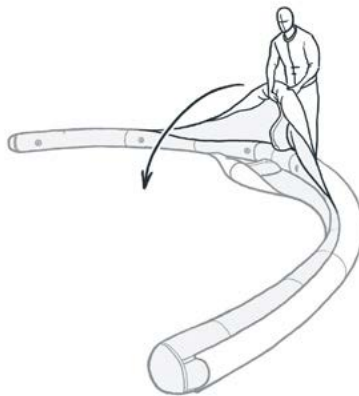

#### 5. Befüllen durch Einlassventil am Fußende

Befüllen Sie nun die ausgerollte Strut durch das Einlassventil am Fußende. Es befindet sich an der Unterseite.

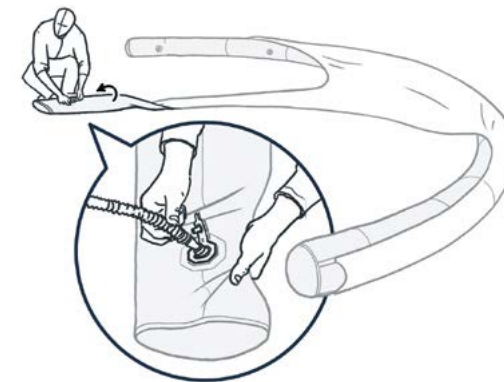



## Event Tent 10Feet

### AUFBAU DES EVENTZELTS

#### 6. Aufpumpen der Strut

Rollen Sie anschließend die letzte verbliebene Strut aus und achten Sie darauf, dass sämtliche Auslassventile geschlossen sind.

Pumpen Sie die Strut durch das Einlassventil am Fußende auf.

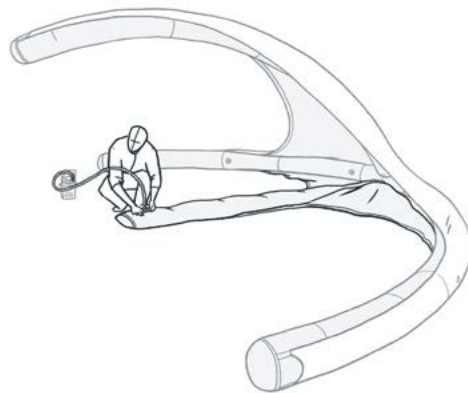

#### 7. Anheben der Strut

Nach kurzer Zeit beginnt das Zelt sich aufzurichten. Durch unterstützen des Anheben bringen Sie das Zelt in die endgültige Form.

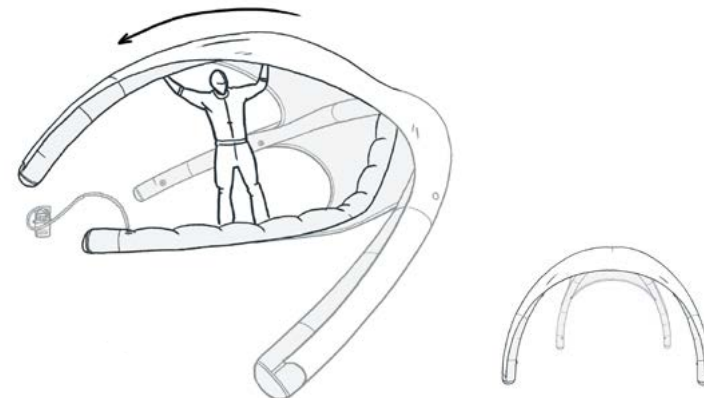



## Event Tent 10Feet

### ANBRINGEN DER SEITENWÄNDE

#### 1. Reißverschluss

Das Side Panel parallel zum Zelt auslegen. Der Startpunkt des Reißverschlusses befindet sich am linken Rand jedes Side Panels. Der zeltseitige Startpunkt des Reißverschlusses liegt etwas unterhalb der Dachmembran und wird mit der linken Hand leicht aufgezogen.

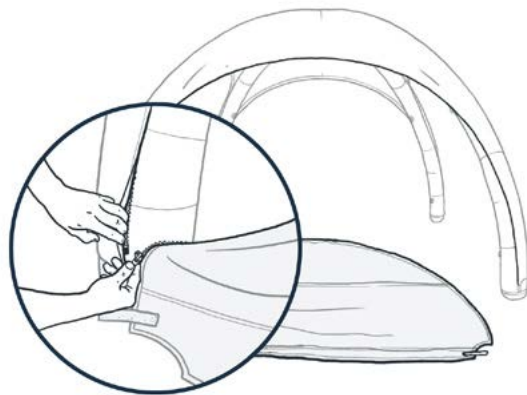

#### 2. Aufziehen des Reißverschlusses

Beim Hochziehen des Reißverschlusses darauf achten, dass der vordere Teil des Side Panels mit der Hand geführt wird, um ein einwandfreies Aufziehen zu gewährleisten.

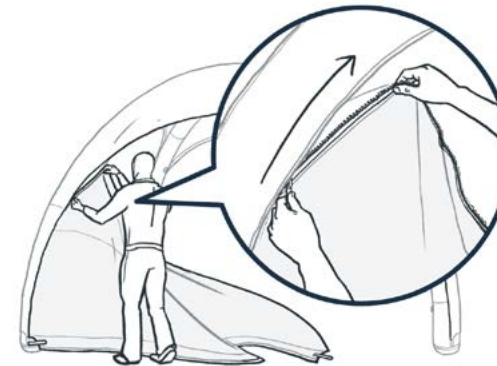





## Event Tent 10Feet

### ANBRINGEN DER SEITENWÄNDE

#### 3. Festkletten der Gurtbänder

Die Gurtbänder am unteren Teil des Side Panels verhindern ein Ausreißen des Reißverschlusses bei starken Windlasten. Das Gurtband des Side Panels durch den quadratischen Metallring am Zeltfuß ziehen und wieder am Side Panel festkletten. Die Gurtbänder werden so weit festgezogen, bis sie leicht unter Spannung stehen.

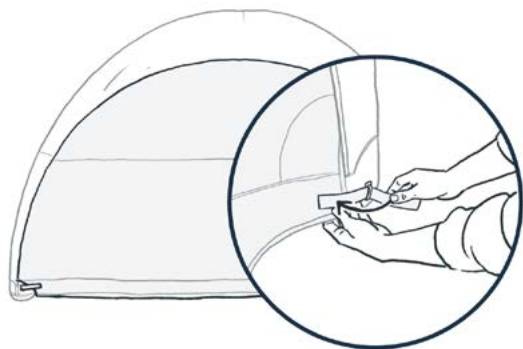

#### 4. Einstecken der Heringe oder Bodenhaken

Bei starkem Wind sollten die Side Panels am Boden fixiert werden. Nehmen Sie hierfür Heringe oder Bodenhaken (nicht im Lieferumfang enthalten), die Sie durch die Schlaufen am unteren Rand des Side Panels stecken. Achten Sie darauf, dass die Haken tief und etwas angewinkelt eingesteckt werden, um möglichst viel Last aufzunehmen.

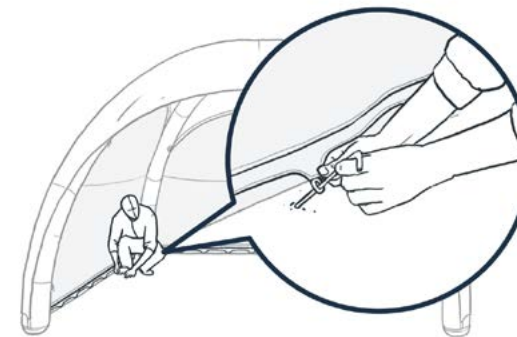



## Event Tent 10Feet

### ANBRINGEN DER WASSER- / SANDSÄCKE

#### 1. Vorbereiten der Soft Shackle

Der befüllte Wasser- bzw. Sandsack wird auf den Boden gestellt.  
Die Reißverschlüsse der Sandsäcke bzw. die Ventile der Wasser-  
säcke müssen dabei nach oben zeigen. Die Soft Shackle wie  
abgebildet vorbereiten.

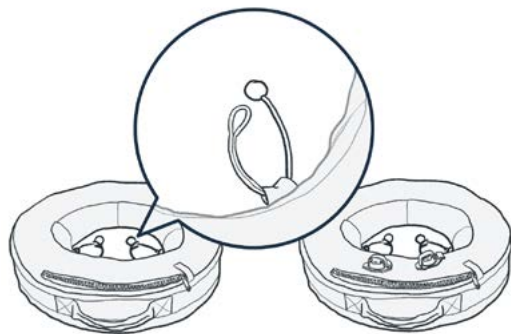

#### 2. Befestigen des Zeltfußes

Den Zeltfuß bündig auf den Wasser- oder Sandsack stellen. Dabei die  
Soft Shackle nach oben halten und jeweils ein Ende durch die Ösen am  
Zeltfuß ziehen.

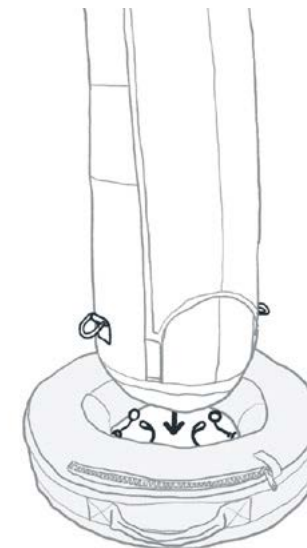



## Event Tent 10Feet

### ANBRINGEN DER WASSER- / SANDSÄCKE

#### 3. Festziehen der Schlaufe

Stülpen Sie nun die Schlaufe des Soft Shackle über die Plastikkkugel. Die Schlaufe des Soft Shackles wird sich unter der Last selbständig festziehen und unterhalb der Plastikkkugel verharren.

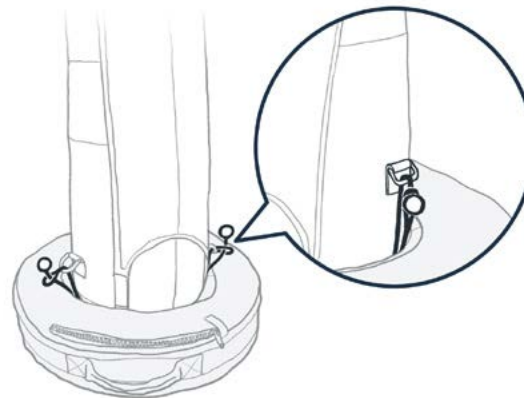



## Event Tent 10Feet

### ANBRINGEN DER FUSION PANELS

#### 1. Aufstellen der Zelte

Zum Anbringen der Fusion Panels beide Zelte nebeneinander mit etwa 2 Metern Abstand platzieren. Dabei sollte eines der Zelte bereits fest mit dem Untergrund verbunden sein. Benutzen Sie dafür z.B. die Wasser- oder Sandsäcke.

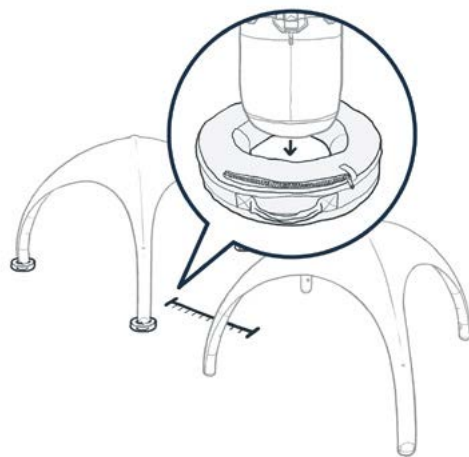

#### 2. Aufziehen des Reißverschlusses

Das Fusion Panel parallel zum Boden auslegen. Der Startpunkt des Reißverschlusses befindet sich am linken Rand jedes Fusion Panels. Der zeltseitige Startpunkt des Reißverschlusses liegt unterhalb der Dachmembran und muss mit der linken Hand leicht aufgezogen werden.

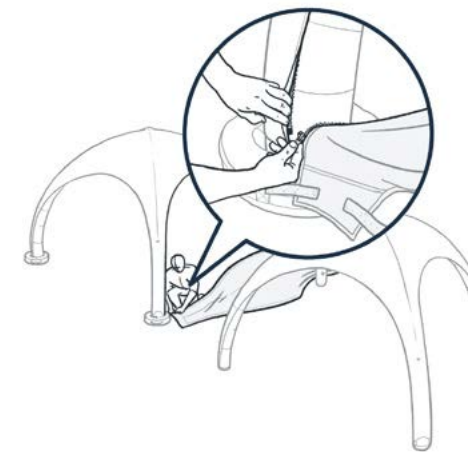



## Event Tent 10Feet

### ANBRINGEN DER FUSION PANELS

#### 3. Fixieren der Fusion Panel

Das Fusion Panel bis zur unteren rechten Ecke einziehen und mit Hilfe der Gurtbänder fixieren.

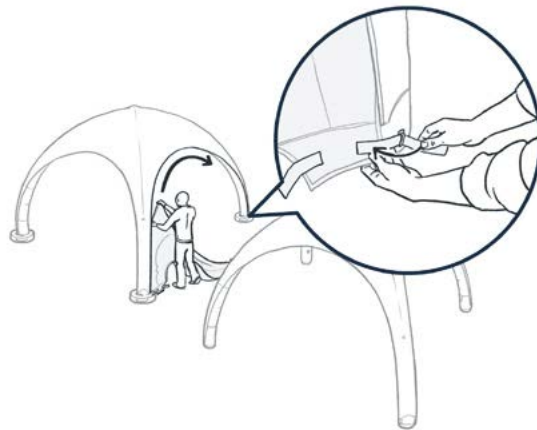

#### 4. Erneutes Einziehen der Fusion Panel

Platzieren Sie nun das zweite Zelt möglichst nah an das erste Zelt. Ziehen Sie das Fusion Panel wieder von der linken Seite ein.

**ACHTUNG: Der Startpunkt des Reißverschlusses befindet sich am unteren linken Zeltrand, von außen gesehen. Fixieren Sie die Enden der Fusion Panel wiederum mit den Gurtbändern.**

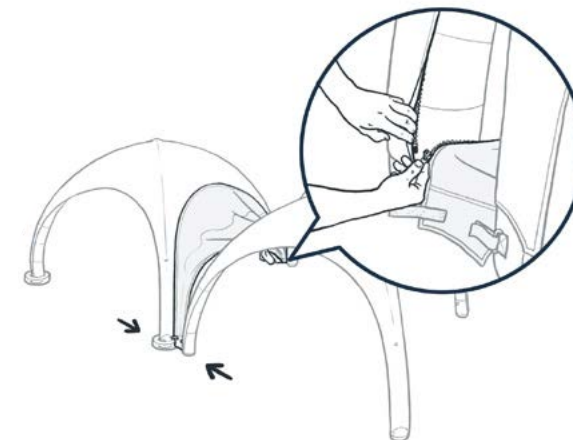



## Event Tent 10Feet

### ANBRINGEN DER FUSION PANELS

#### 5. Spannen der Zelte

Befestigen Sie die Zeltfüße des zweiten Zeltes am Boden mit Hilfe der Wasser- oder Sandsäcke. Für ein faltenfreies Aufstellen des Fusion Panels müssen Sie etwas Spannung zwischen den Zelten aufbauen. Hierfür am besten die Zelte mit Hilfe der Abspannseile spannen.

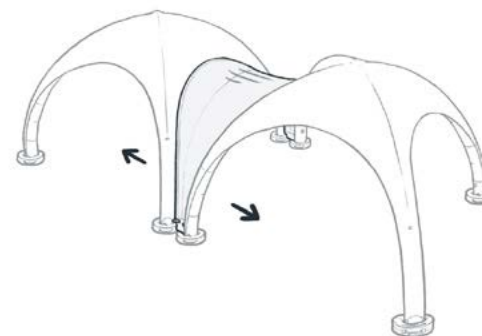



## Event Tent 10Feet

### ZU BEACHTEN IM OUTDOORBETRIEB

#### Platzieren der Seitenwände

Um zu verhindern, dass sich das Zelt durch Windböen bewegt oder aufbläht, platzieren Sie mindestens eine Seitenwand in Richtung des Windes. Auf diese Weise kann der Wind nicht in das Zelt eindringen.

#### ACHTUNG:

Das GYBE Event Tent bietet auch ohne eingezogene Seitenteile eine Windangriffsfläche. Ab Windgeschwindigkeiten von 4 Beaufort (15 Knoten / 28 Kmh) bieten Wasser und Sandsäcke keinen ausreichenden Halt mehr. Es sollte mit zusätzlichen Bodenhaken gearbeitet werden. Achten Sie im Outdoorbetrieb stets auf eine solide Befestigung zum Boden. Ab Windgeschwindigkeiten über 5 Beaufort (21 Knoten / 38 Kmh) darf das Zelt nicht mehr eingesetzt werden!





## Event Tent 10Feet

---

### ANBRINGEN DER SPANNSEILE

#### Sichern gegen Windlasten

Um das Zelt ausreichend gegen Windlasten zu sichern, ist es notwendig, es mit Hilfe der Abspannseile zu befestigen. Halten Sie den Winkel relativ flach, so dass der Befestigungspunkt weit vom Zeltfuß entfernt liegt. Die größtmögliche Stabilität wird erreicht, wenn die Abspannseile die diagonale Achse der Zeltbeine aufnehmen.

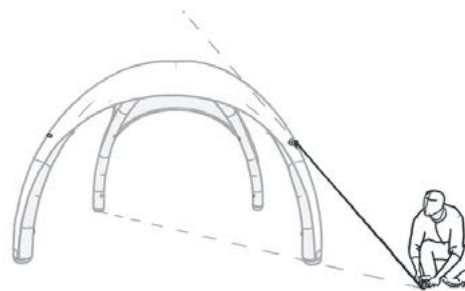





## Event Tent 10Feet

### ABBAU DES EVENTZELTS

#### 1. Klettverschluss der Auslassventile öffnen

Öffnen Sie den Klettverschluss eines der unteren Auslassventile, so dass die Ventillasche greifbar wird.



#### 2. Auslassventile an den Ventiltaschen öffnen

Das Auslassventil an der Ventillasche öffnen. Die Strut wird daraufhin in sich zusammenfallen. Verfahren Sie so mit allen drei Struts, bis das Zelt vollständig zusammengefallen ist.





## Event Tent 10Feet

### ABBAU DES EVENTZELTS

#### 3. Auslassventile in der Zeltmitte öffnen

Drehen Sie nun das Zelt so, dass die Dachseite auf dem Boden liegt und die Ventile nach oben zeigen. Öffnen Sie die vier Auslassventile in der Zeltmitte.

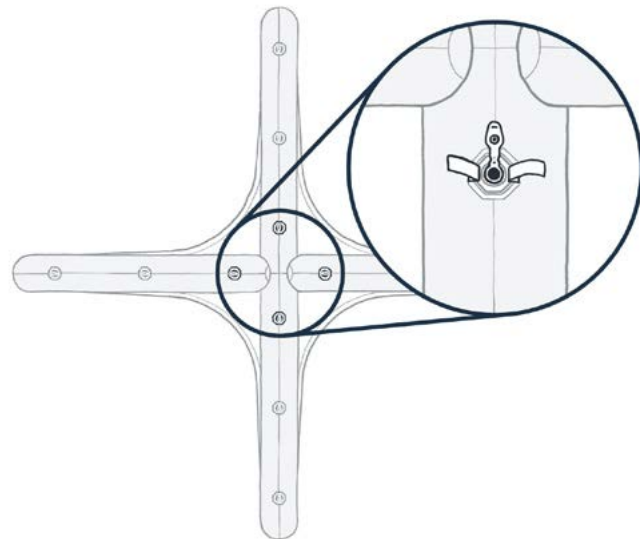

#### 4. Zusammenrollen des Zelts

Rollen Sie das Zelt von außen nach innen zusammen. Dabei entweicht die Luft über die geöffneten Auslassventile in der Zeltmitte.





## Event Tent 10Feet

---

### ABBAU DES EVENTZELTS

#### 5. Verstauen des Zelts

Verfahren Sie auf dieselbe Weise mit allen vier Zeltfüßen. Schlagen Sie das Zelt in der Mitte ein und verstauen es im Transportrucksack.

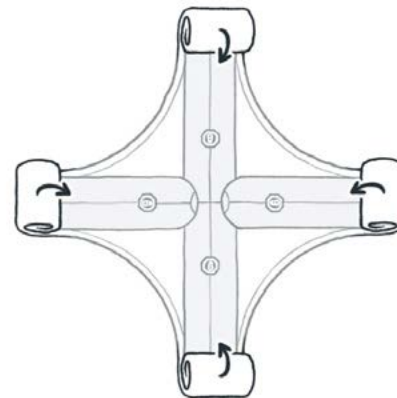



## Event Tent 10Feet

---

### Haben Sie noch Fragen?

Sie erreichen uns jeden Montag bis Freitag von 9 - 17 Uhr.

### X-CITE Werbesysteme GmbH

Gwinnerstr. 40

D-60388 Frankfurt am Main

Tel.: +49 (0) 69 150 49 30 - 00

Fax: +49 (0) 69 150 49 30 - 29

E-Mail: [sales@x-cite.com](mailto:sales@x-cite.com)